

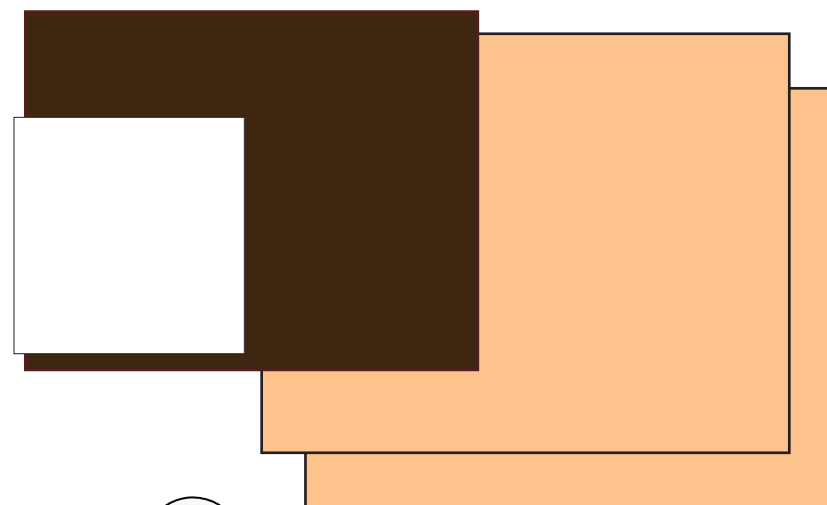

TAKE & MAKERSPACE

Un Cojín sin Hilo ni Aguja en forma de Tartaleta
(Empanada Rectangular)

S'mores edition



Elementos del equipo:

- 2 pedazos de fieltro (felpa) de color crema (21''H x 27''W) 53.3 cm x 68.6 cm (hojaldre)
- 1 pedazo de fieltro de color marrón (18''H X 23.5''W) 45.7cm x 59.7 cm (cubierta)
- 1 pedazo de fieltro de color blanco (8.5''H X 11''W) 21.6 cm x 27.9 cm (cubierta blanca)
- Una pistola de silicona (encolado)

Materiales que necesitarás:

- Relleno de poliéster/cojín
- Regla/cinta de medir
- Marcador/tiza o pluma de sastre
- Tijera para tela
- Pines alfiler de tela

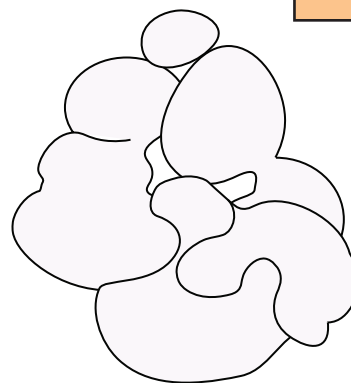



TAKE & MAKEERSPACE

Un Cojín sin Hilo ni Aguja en forma de Tartaleta (Empanada Rectangular)

S'mores edition

Paso 1

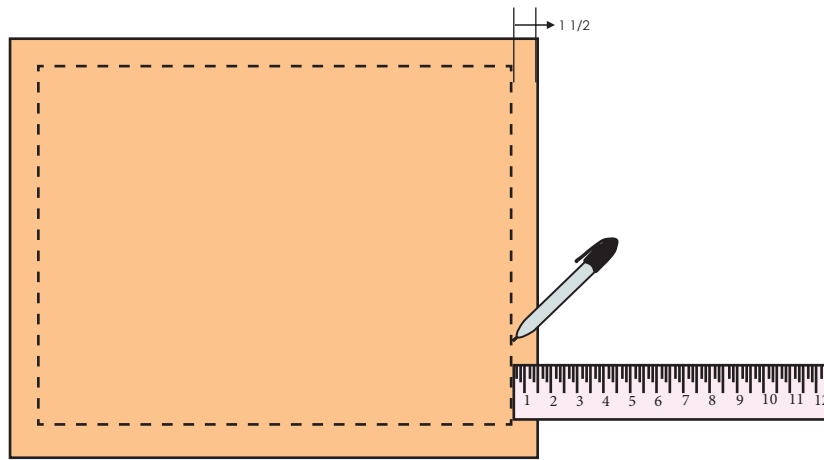

Mide y dibuja una guía de 1 1/2" (3.8 cm) alrededor de los dos pedazos del fieltro (hojaldre) o "crust" de color crema.

Paso 2

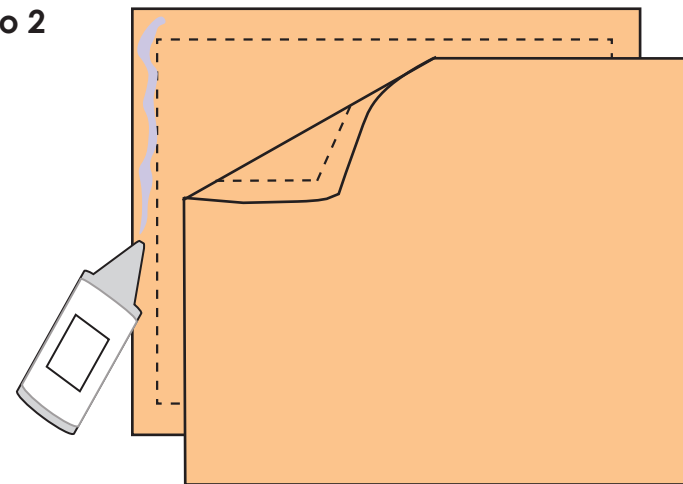

Pon los dos pedazos rectangulares de fieltro de color crema frente a frente (con los lados en que escribiste con el marcador frente a frente). Ponle pegamento en el borde exterior de las líneas de guía que has dibujado en el hojaldre, 1 1/2", el pegamento va en tres lados únicamente, de esa forma un lado queda abierto para agregarle el relleno al cojín.

Paso 3

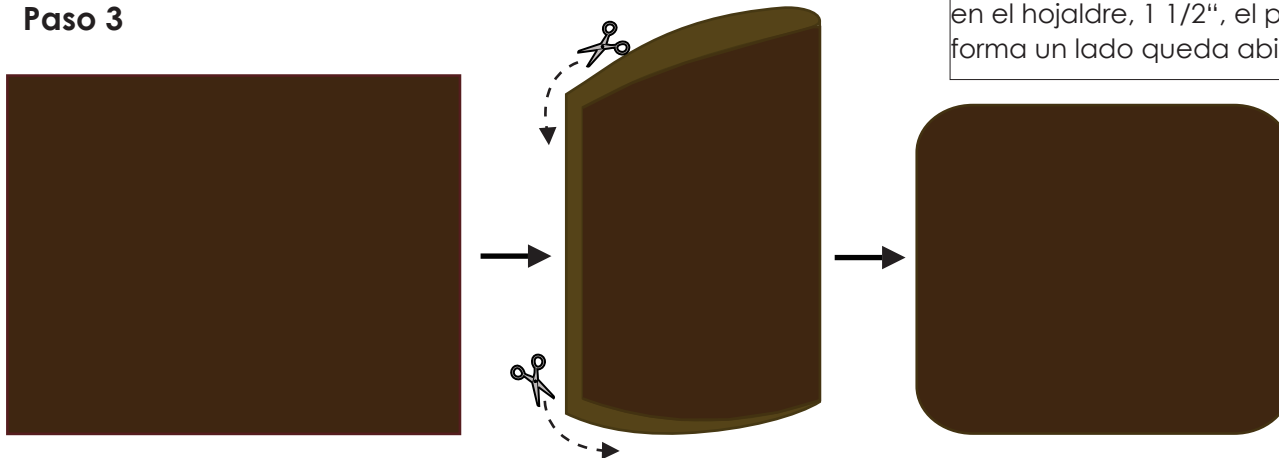

Paso 3

Dobla el pedazo de fieltro de color marrón por la mitad (cubierta). Corta y redondea las esquinas del lado opuesto a donde doblaste el pedazo de cubierta marrón. No cortes el lado donde doblaste, de esa forma cuando abras tu pedazo de fieltro tendrás redondeadas las cuatro esquinas como se ve en el dibujo.



TAKE & MAKE RSPACE

Un Cojín sin Hilo ni Aguja en forma de Tartaleta (Empanada Rectangular)

S'mores edition

Piso 4

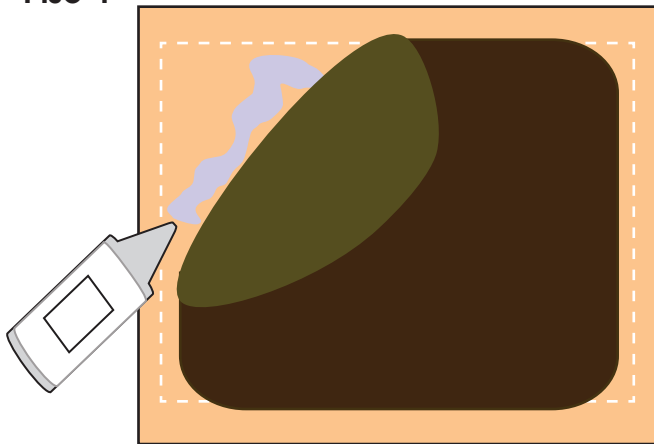

Pega el fieltro de color marrón (cubierta) encima del hojaladre. Centra lo mejor que puedas el pedazo de fieltro marrón.

Piso 5

En el fieltro blanco dibuja unas líneas onduladas de modo que parezca como la cubierta que hay en una tartaleta (pop tart).

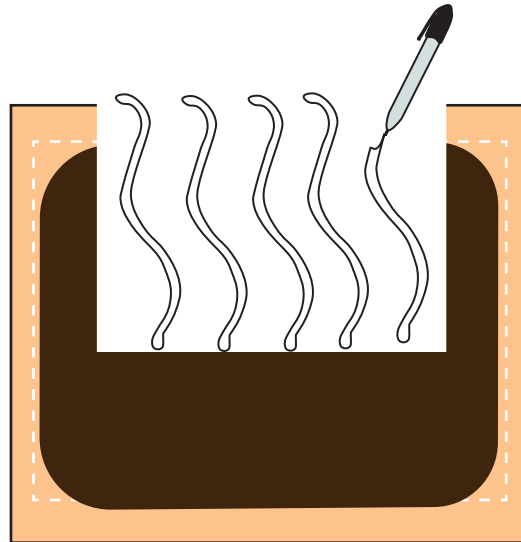

Piso 6

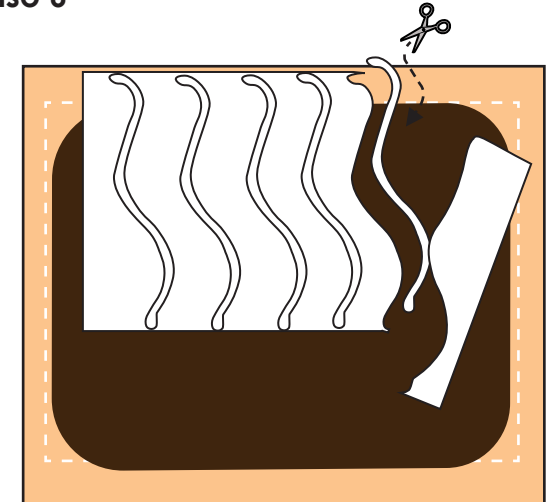

Corta las líneas onduladas del pedazo de fieltro blanco. Guarda los pedazos sobrantes para el paso número 10.



TAKE & MAKEERSPACE

Un Cojín sin Hilo ni Aguja en forma de Tartaleta (Empanada Rectangular)

S'mores edition

Piso 7

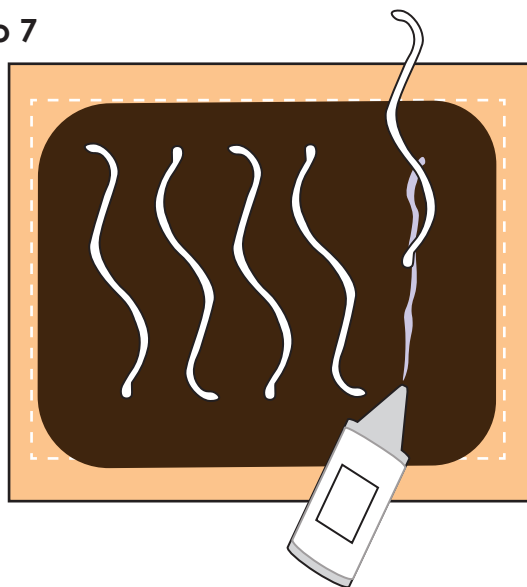

Pega las líneas onduladas encima de la cubierta de fieltro de color marrón.

Piso 8

En el fieltro de color crema, dibuja una línea ondulada cerca del borde del rectángulo que tiene la forma del hojalde de una tartaleta.

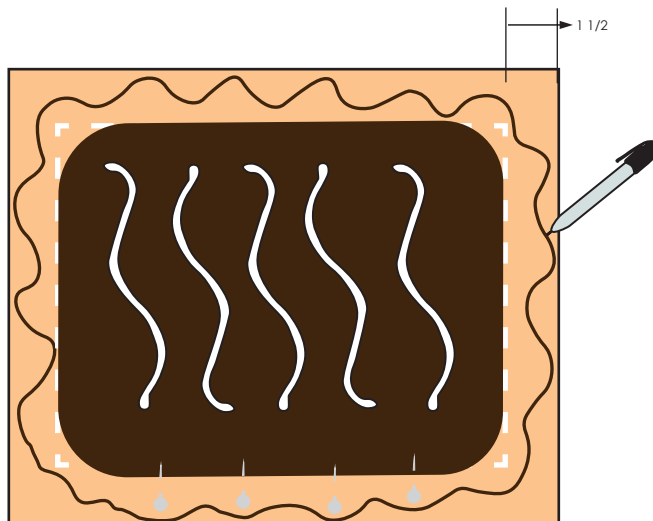

Piso 9

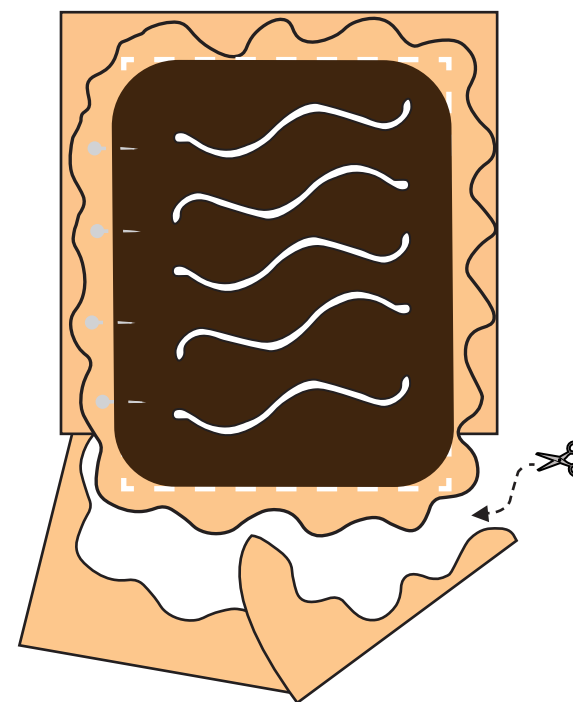

Corta por donde trazaste la línea ondulada manteniéndote cerca del borde del rectángulo.

consejo Pon alfileres (pines) en el lado que no has pegado para que no se mueva cuando estés cortando el fieltro de color crema.



TAKE & MAKE RSPACE

Un Cojín sin Hilo ni Aguja en forma de Tartaleta (Empanada Rectangular)

S'mores edition

Piso 10

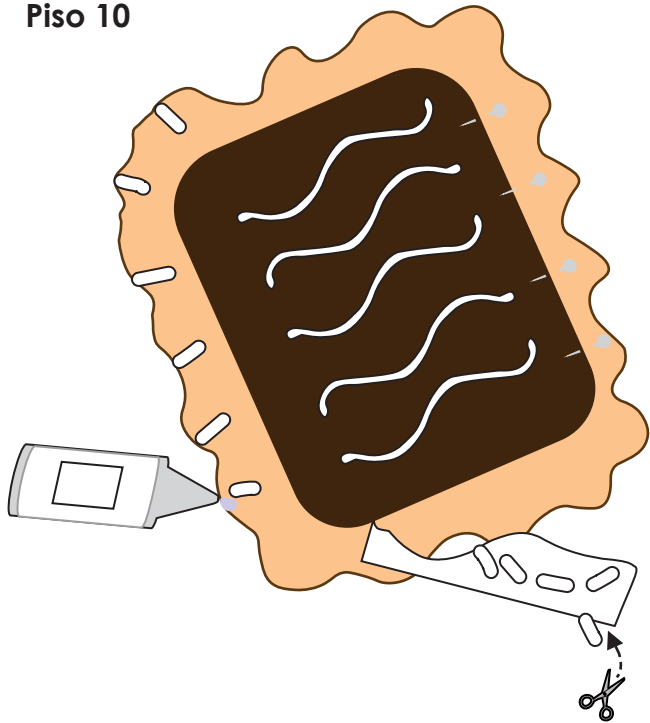

Corta líneas gruesas o triángulos, de los pedazos blancos que han sobrado. Pega las partes por el borde del cojín de color crema, estas son las marcas de tenedor que ves en las tartaletas o pop tarts, ¡ummm delicioso!

Piso 11

¡Es el momento de llenar nuestro cojín tartaleta con el relleno! Quitá los alfileres, comienza a rellenar el cojín con relleno para cojín, no olvides poner un poco en las esquinas de la tartaleta para que se vea mejor.

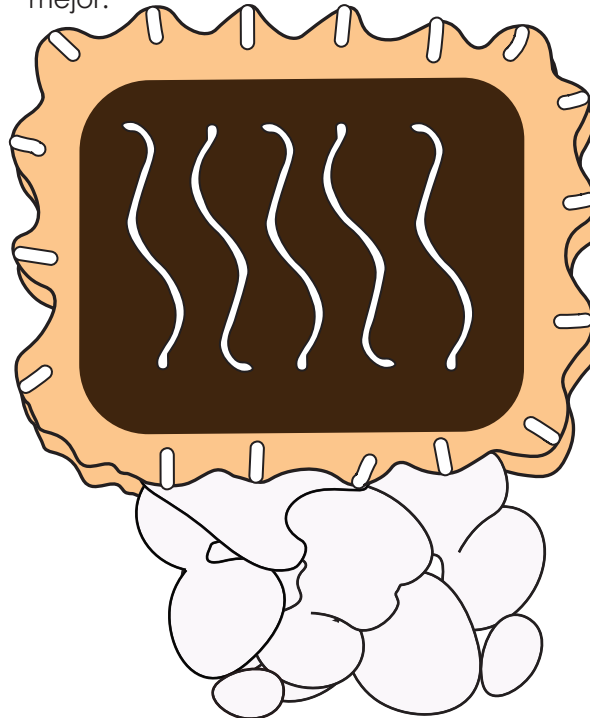

Piso 12

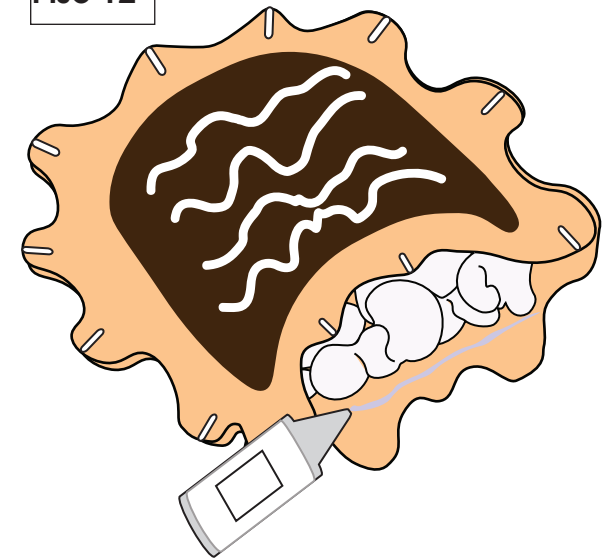

Ponle pegamento a la última costura alineando los dos bordes del fieltro de color crema presionando fuertemente los dos lados de modo que queden bien juntos. Asegurate de que el relleno está bien distribuido dentro del cojín.

**CONGRATULATIONS!!
YOUR POP TART PILLOW IS COMPLETE.
SHARE YOUR PROJECT ON SOCIAL MEDIA
USING
HASHTAG#JOCOMAKES**